

OZNAKA

1. OZNAKA KLIMA-UREĐAJA, OSIM JEDNOKANALNIH I DVOKANALNIH KLIMA-UREĐAJA

1.1. Klima-uređaji za hlađenje i grijanje svrstani u razrede energetske učinkovitosti A do G

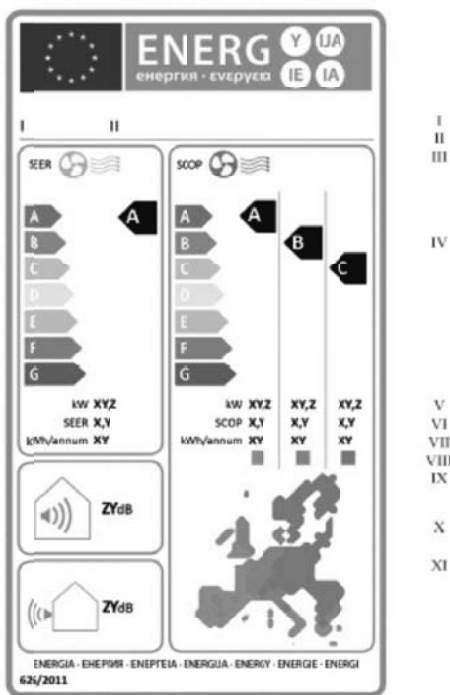

(a) Oznaka sadržava sljedeće podatke:

I. naziv ili zaštitni znak dobavljača;

II. dobavljačevu identifikacijsku oznaku modela;

III. tekst »SEER« i »SCOP« za hlađenje i grijanje, s plavim ventilatorom i oznakom zračnog vala za SEER te s crvenim ventilatorom i oznakom zračnog vala za SCOP;

IV. energetske učinkovitosti; glava strelice s oznakom razreda energetske učinkovitosti uređaja nalazi se na istoj visini kao i glava strelice za odgovarajući razred energetske učinkovitosti. Energetska

učinkovitost mora biti označena za hlađenje i grijanje. Za grijanje je obvezna oznaka energetske učinkovitosti za prosječnu sezonu grijanja. Oznaka učinkovitosti za toplije i hladnije sezone nije obvezna;

V. za način hlađenja: projektno opterećenje u kW, zaokruženo na jednu decimalu;

VI. za način grijanja: projektno opterećenje u kW za najviše tri sezone grijanja, zaokruženo na jednu decimalu. Vrijednosti za sezone grijanja za koje projektno opterećenje nije navedeno označavaju se s »X«;

VII. za način hlađenja: sezonski faktor hlađenja (vrijednost SEER), zaokruženo na jednu decimalu;

VIII. za način grijanja: sezonski faktor grijanja (vrijednost SCOP) za najviše tri sezone grijanja, zaokruženo na jednu decimalu. Vrijednosti za sezone grijanja za koje vrijednost SCOP nije navedena označavaju se s »X«;

IX. godišnju potrošnju energije u kWh za hlađenje i grijanje, zaokruženu na najbliži cijeli broj. Vrijednosti za klimatske profile za koje nije navedena godišnja potrošnja energije označavaju se s »X«;

X. razine zvučne snage za unutarnje i vanjske jedinice, izražene u dB(A) rel pW, zaokružene na najbliži cijeli broj;

XI. kartu Europe s prikazom triju indikativnih sezona grijanja i odgovarajućih obojenih kvadrata.

Sve tražene vrijednosti utvrđuju se u skladu s Prilogom VII.

(b) Izgled oznake u skladu je s točkom 1. 5. Odstupajući od navedenog, ako je nekom modelu dodijeljen »znak zaštite okoliša EU-a« u skladu s Uredbom (EZ) br. 66/2010 Europskog parlamenta i Vijeća⁵, može se dodati i kopija znaka zaštite okoliša EU-a.

1.2. Klima-uređaji za hlađenje i grijanje svrstani u razrede energetske učinkovitosti A+ do F

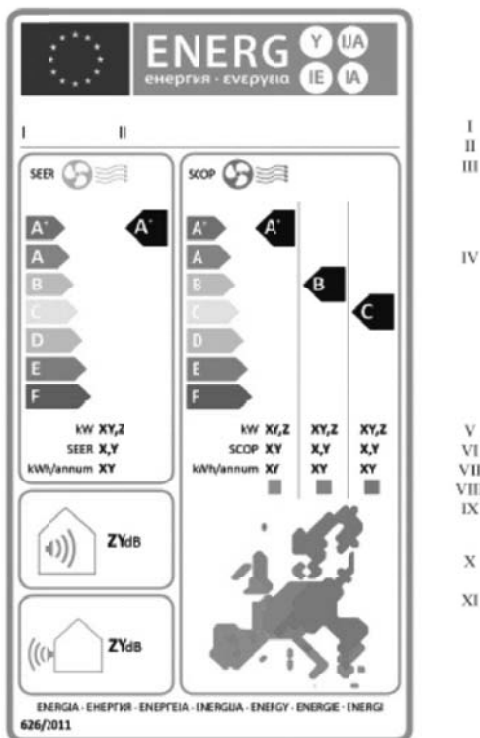

(a) Oznaka sadržava podatke navedene u točki 1.1.

(b) S obzirom na izgled, oznaka je u skladu s točkom 1.5.

1.3. Klima-uređaji za hlađenje i grijanje svrstani u razrede energetske učinkovitosti A++ do E

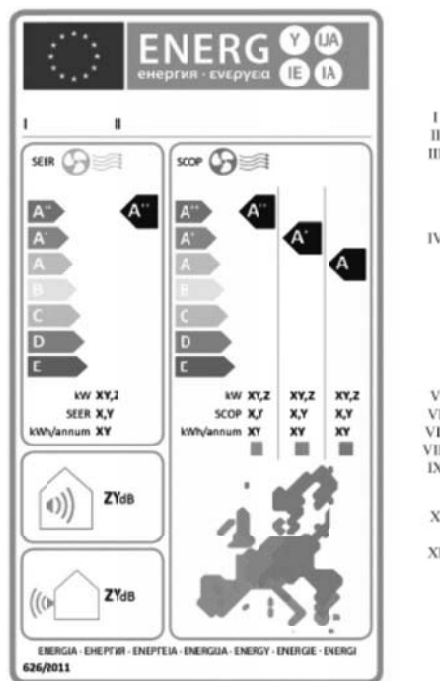

(a) Oznaka sadržava podatke navedene u točki 1.1.

(b) S obzirom na izgled, oznaka je u skladu s točkom 1.5.

1.4. Klima-uređaji za hlađenje i grijanje svrstani u razrede energetske učinkovitosti A+++ do D

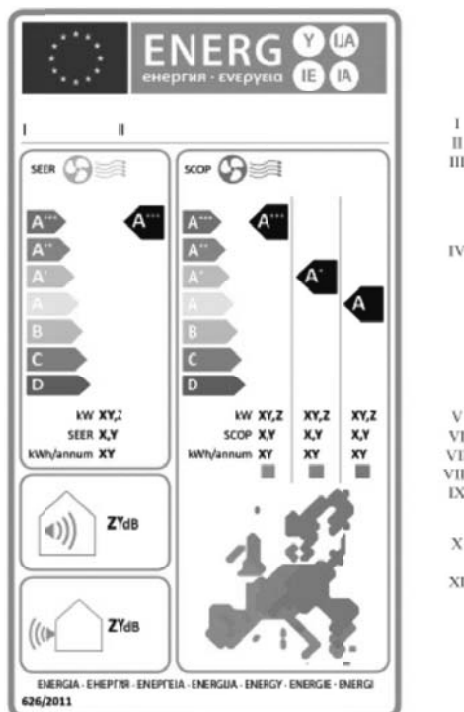

(a) Oznaka sadržava podatke navedene u točki 1.1.

(b) S obzirom na izgled, oznaka je u skladu s točkom 1.5.

⁵ SL L 27, 30. 1. 2010., str. 1.

1.5. Izgled oznake

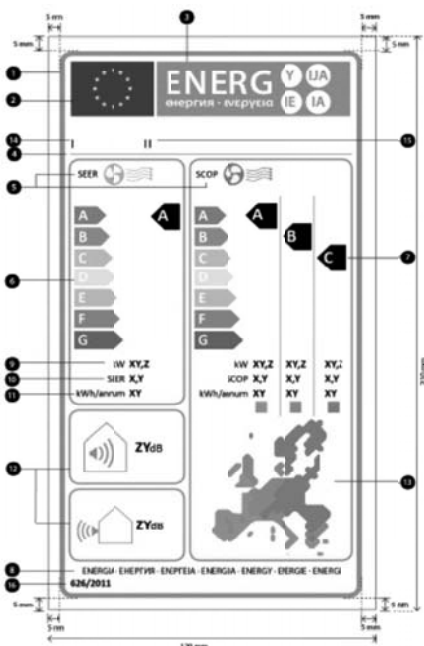

Pri čemu:

(i) Oznaka mora biti široka najmanje 120 mm i visoka najmanje 210 mm. Ako je oznaka otisnuta u većem formatu, elementi koje sadržava unatoč tome moraju ostati u gore navedenom omjeru.

(ii) Pozadina je bijela.

(iii) Boje su označene šifrom CMYK – cijan, magenta, žuta i crna, kao u ovom primjeru: 00-70-X-00: 0 % cijan, 70 % magenta, 100% žuta, 0% crna.

(iv) Oznaka ispunjava sve dolje navedene zahtjeve (brojevi se odnose na gornju sliku):

1. Obrub oznake EU-a: crta 5 pt – boja: cijan 100 % – zaobljeni uglovi: 3,5 mm.

2. Logotip EU-a: boje: X-80-00-00 i 00-00-X-00.

3. Oznaka energetske učinkovitosti: boja: X-00-00-00.

Piktogram kako je prikazan: logotip EU-a + oznaka energetske učinkovitosti: širina: 102 mm, visina: 20 mm.

4. Obrub ispod logotipa: 1 pt – boja: cijan 100 % – dužina: 103,6 mm.

5. Oznake SEER i SCOP:

Obrub: 2 pt – boja: cijan 100 % – zaobljeni uglovi: 3,5 mm.

Tekst: Calibri regular 10 pt, velika slova, 100 % crna boja.

6. Skala A-G:

– Strelica: visina: 7 mm, razmak: 1 mm – boje:

Najviši razred: X-00-X-00,

Drugi razred: 70-00-X-00,

Treći razred: 30-00-X-00,

Četvrti razred: 00-00-X-00,

Peti razred: 00-30-X-00,

Šesti razred: 00-70-X-00,

Najniži razred(-i): 00-X-X-00.

– Tekst: Calibri bold 16 pt, velika slova, bijela boja.

7. Razred(-i) energetske učinkovitosti:

– Strelica: širina: 11 mm, visina: 10 mm, 100% crna boja.

– Tekst: Calibri bold 18 pt, velika slova, bijela boja.

8. Energija

– Tekst: Calibri regular 9 pt, velika slova, 100% crna boja.

9. Nazivni učinak hlađenja i grijanja u kW:

– Tekst: »kW«: Calibri regular 10 pt, 100% crna boja.

– Vrijednost »XY,Z«: Calibri bold 11 pt, 100% crna boja.

10. Vrijednosti SCOP i SEER zaokružene na jednu decimalu:
– Tekst »SEER«/»SCOP«: Calibri regular 10 pt, velika slova, 100% crna boja.

– Vrijednost »X,Y«: Calibri bold 11 pt, 100% crna boja.

11. Godišnja potrošnja energije u kWh/annum:

– Tekst kWh/annum: Calibri regular 10 pt, 100% crna boja.

– Vrijednost »X,Y«: Calibri bold 11 pt, 100% crna boja.

12. Emisije buke:

– Obrub: 2 pt – boja: cijan 100 % – zaobljeni uglovi: 3,5 mm.

– Vrijednost: Calibri bold 15 pt, 100 % crna boja.

– Tekst: Calibri regular 12 pt, 100 % crna boja.

13. Karta Europe i obojeni kvadrati:

– Boje:

Narančasta: 00-46-46-00.

Zelena: 59-00-47-00.

Plava: 54-08-00-00.

14. Naziv ili zaštitni znak dobavljača:

15. Dobavljačeva identifikacijska oznaka modela:

Naziv ili zaštitni znak dobavljača i dobavljačeva identifikacijska oznaka modela trebaju stati u prostor od 102×13 mm.

16. Referentno razdoblje:

– Tekst: Calibri bold 10 pt.

2. OZNAKA ZA KLIMA-UREĐAJE, OSIM JEDNOKANALNIH I DVOKANALNIH KLIMA-UREĐAJA

2.1. Klima-uređaji samo za hlađenje svrstani u razrede energetske učinkovitosti A do G

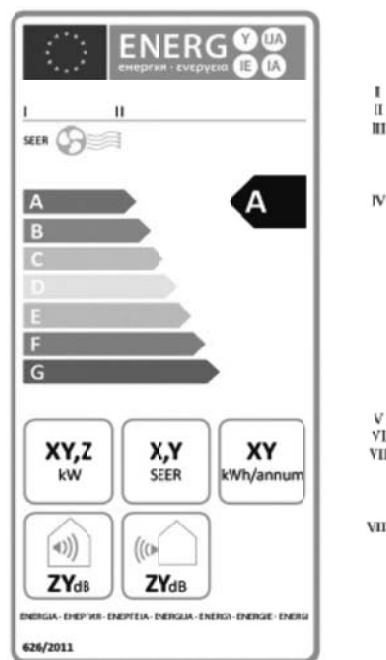

(a) Oznaka sadržava sljedeće podatke:

I. naziv ili zaštitni znak dobavljača;

II. dobavljačevu identifikacijsku oznaku modela;

III. tekst »SEER«, s plavim ventilatorom i oznakom zračnog vala;

IV. energetska učinkovitost; glava strelice s oznakom razreda energetske učinkovitosti uređaja nalazi se na istoj visini kao i glava strelice za odgovarajući razred energetske učinkovitosti;

V. projektno opterećenje u kW, zaokruženo na jednu decimalu;

VI. sezonski faktor hlađenja (vrijednost SEER), zaokružen na jednu decimalu;

VII. godišnju potrošnju energije u kWh, za hlađenje i grijanje, zaokruženu na najbliži cijeli broj;

VIII. razine zvučne snage za unutarnje i vanjske jedinice, izražene u dB(A) re1 pW, zaokružene na najbliži cijeli broj.

Sve tražene vrijednosti utvrđuju se u skladu s Prilogom VII.

(b) Izgled oznake u skladu je s točkom 2.5. Odstupajući od navedenog, ako je nekome modelu dodijeljen »znak zaštite okoliša EU-a« u skladu s Uredbom (EZ) br. 66/2010 Europskog parlamenta i Vijeća može se dodati i kopija znaka zaštite okoliša EU-a.

2.2. Klima-uređaji samo za hlađenje svrstani u razrede energetske učinkovitosti A+ do F

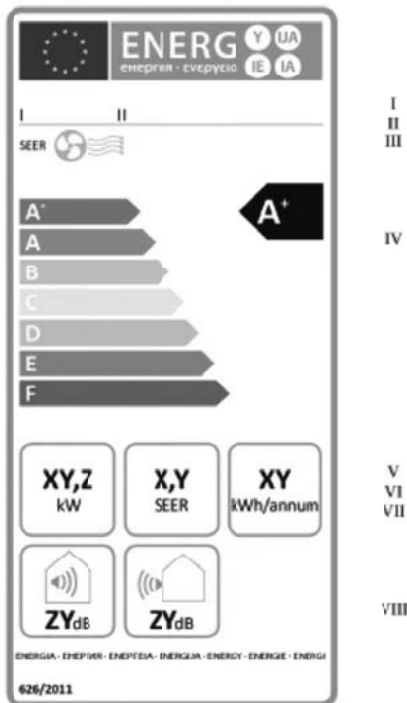

(a) Oznaka sadržava podatke navedene u točki 2.1.

(b) S obzirom na izgled, oznaka je u skladu s točkom 2.5.

2.3. Klima-uređaji samo za hlađenje svrstani u razrede energetske učinkovitosti A++ do E

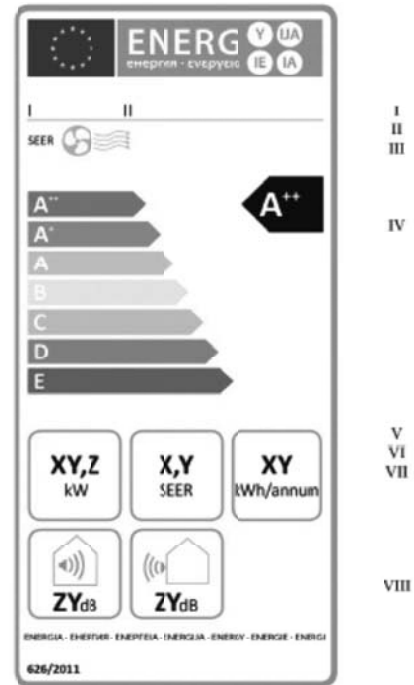

(a) Oznaka sadržava podatke navedene u točki 2.1.

(b) S obzirom na izgled, oznaka je u skladu s točkom 2.5.

2.4. Klima-uređaji samo za hlađenje svrstani u razrede energetske učinkovitosti A+++ do D

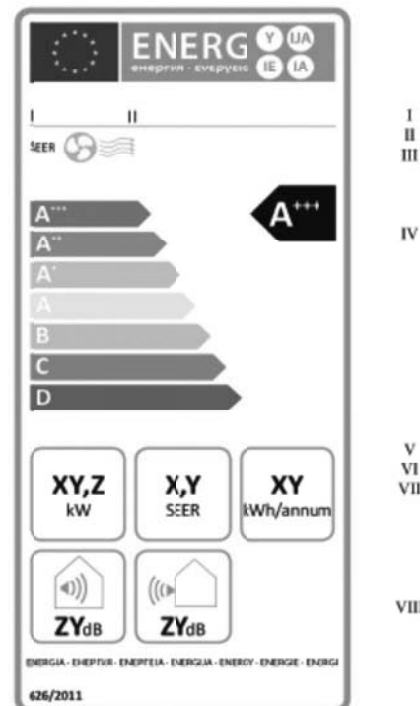

(a) Oznaka sadržava podatke navedene u točki 2.1.

(b) S obzirom na izgled, oznaka je u skladu s točkom 2.5.

2.5 Izgled oznake

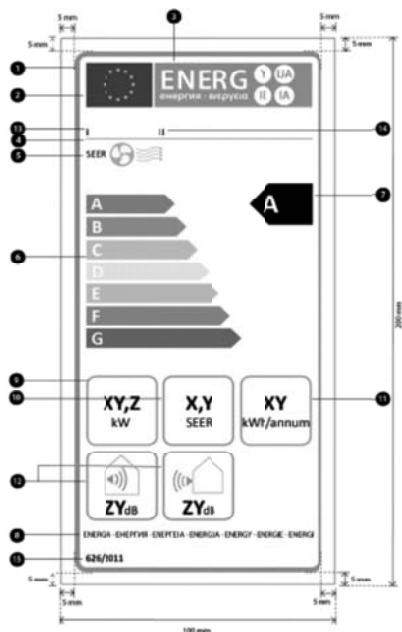

Pri čemu:

(i) Oznaka mora biti široka najmanje 100 mm i visoka najmanje 200 mm. Ako je oznaka otisnuta u većem formatu, elementi koje sadržava unatoč tome moraju ostati u gore navedenom omjeru.

(ii) Pozadina je bijela.

(iii) Boje su označene šifrom CMYK – cijan, magenta, žuta i crna, kao u ovom primjeru: 00-70-X-00: 0 % cijan, 70 % magenta, 100% žuta, 0% crna.

(iv) Oznaka ispunjava sve dolje navedene zahtjeve (brojevi se odnose na gornju sliku):

1. Obrub oznake EU-a: crta: 5 pt – boja: cijan 100 % – zaobljeni uglovi: 3,5 mm.

2. Logotip EU-a: boje: X-80-00-00 i 00-00-X-00.

3. Oznaka energetske učinkovitosti:

Boja: X-00-00-00.

Piktogram kako je prikazan: logotip EU-a + oznaka energetske učinkovitosti: širina: 93 mm,

visina: 18 mm.

4. Obrub ispod logotipa: 1 pt – boja: cijan 100 % – dužina: 93,7 mm.

5. Oznaka SEER:

Tekst: Calibri regular 10 pt, velika slova, 100 % crna boja.

6. Skala A-G:

– Strelica: visina: 7 mm, razmak: 1,3 mm – boje:

Najviši razred: X-00-X-00,

Drugi razred: 70-00-X-00,

Treći razred: 30-00-X-00,

Četvrti razred: 00-00-X-00,

Peti razred: 00-30-X-00,

Šesti razred: 00-70-X-00,

Najniži razred(-i): 00-X-X-00.

– Tekst: Calibri bold 18 pt, velika slova, bijela boja.

7. Razred energetske učinkovitosti:

– Strelica: širina: 23 mm, visina: 15 mm, 100% crna boja;

– Tekst: Calibri bold 29 pt, velika slova, bijela boja.

8. Energija:

– Tekst: Calibri regular 8 pt, velika slova, 100% crna boja.

9. Nazivni učinak u kW:

– Tekst: »kW«: Calibri regular 14 pt, 100% crna boja.

– Vrijednost »XY,Z«: Calibri bold 22 pt, 100% crna boja.

10. Vrijednost SEER zaokružena na jednu decimalu:

– Obrub: 3 pt – boja: cijan 100 % – zaobljeni uglovi: 3,5 mm.

– Tekst »SEER«: Calibri regular 14 pt, velika slova, 100% crna boja;

– Vrijednost »X,Y«: Calibri bold 22 pt, 100% crna boja.

11. Godišnja potrošnja energije u kWh/annum:

– Tekst kWh/annum: Calibri regular 14 pt, 100% crna boja.

– Vrijednost »XY«: Calibri bold 22 pt, 100% crna boja;

12. Emisije buke:

– Obrub: 2 pt – boja: cijan 100 % – zaobljeni uglovi: 3,5 mm.

– Vrijednost: Calibri bold 22 pt, 100 % crna boja;

– Tekst: Calibri regular 14 pt, 100 % crna boja.

13. Naziv ili zaštitni znak dobavljača.

14. Dobavljačeva identifikacijska oznaka modela:

Naziv ili zaštitni znak dobavljača i dobavljačeva identifikacijska oznaka modela trebaju stati u prostor od 90×15 mm.

15. Referentno razdoblje:

– Tekst: Calibri bold 10 pt.

3. OZNAKA ZA KLIMA-UREĐAJE, OSIM JEDNOKANALNIH I DVOKANALNIH KLIMA-UREĐAJA

3.1. Klima-uređaji samo za grijanje svrstani u razrede energetske učinkovitosti A do G

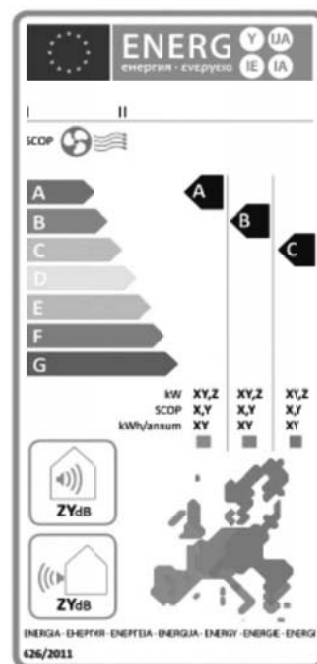

(a) Oznaka sadržava sljedeće podatke:

I. naziv ili zaštitni znak dobavljača;

II. dobavljačevu identifikacijsku oznaku modela;

III. tekst »SCOP«, s crvenim ventilatorom i oznakom zračnog vala;

IV. energetska učinkovitost; glava strelice s oznakom razreda energetske učinkovitosti uređaja nalazi se na istoj visini kao i glava strelice za odgovarajući razred energetske učinkovitosti. Oznaka energetske učinkovitosti za prosječnu sezonu grijanja je obvezna. Oznaka učinkovitosti za topliju i hladniju klimu nije obvezna.

V. projektno opterećenje u kW za najviše tri sezone grijanja, zaokruženo na jednu decimalu. Vrijednosti za sezone grijanja za koje projektno opterećenje nije navedeno označavaju se s »X«;

VI. sezonski faktor grijanja (SCOP) za najviše tri sezone grijanja, zaokruženo na jednu decimalu. Vrijednosti za sezone grijanja za koje SCOP nije naveden označavaju se s »X«;

VII. godišnju potrošnju energije u kWh, zaokruženu na najbliži cijeli broj. Vrijednosti za sezone grijanja za koje godišnja potrošnja energije nije navedena označavaju se s »X«;

VIII. razine zvučne snage za unutarnje i vanjske jedinice, izražene u dB(A) rel pW, zaokružene na najbliži cijeli broj.

IX. kartu Europe s prikazom triju indikativnih sezona grijanja i odgovarajućih obojenih kvadrata.

Sve tražene vrijednosti utvrđuju se u skladu s Prilogom VII.

(b) Izgled oznake u skladu je s točkom 3.5. Odstupajući od navedenog, ako je nekome modelu dodijeljen »znak zaštite okoliša EU-a« u skladu s Uredbom (EZ) br. 66/2010, može se dodati i kopija znaka zaštite okoliša EU-a.

3.2. Klima-uređaji samo za grijanje svrstani u razrede energetske učinkovitosti A+ do F

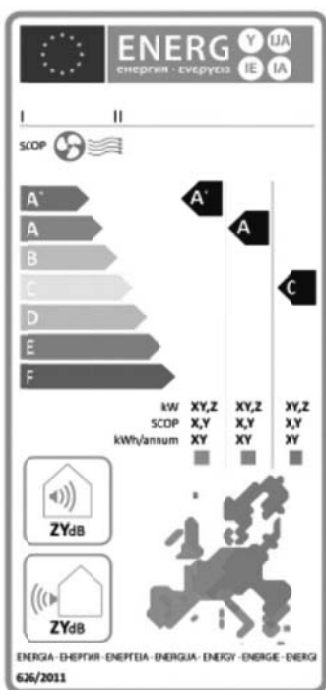

(a) Oznaka sadržava podatke navedene u točki 3.1.
(b) S obzirom na izgled, oznaka je skladu su s točkom 3.5.

3.3. Klima-uređaji samo za grijanje svrstani u razrede energetske učinkovitosti A++ do E

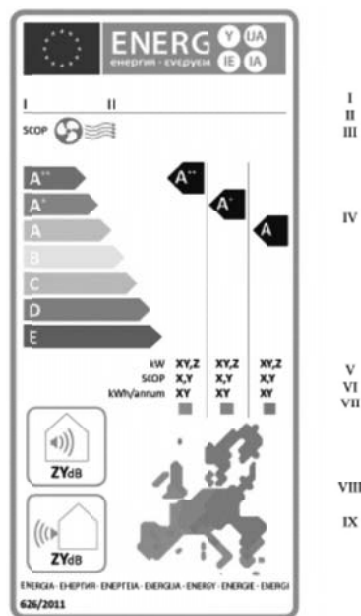

(a) Oznaka sadržava podatke navedene u točki 3.1.
(b) S obzirom na izgled, oznaka je u skladu s točkom 3.5.

3.4. Klima-uređaji samo za grijanje svrstani u razrede energetske učinkovitosti A+++ do D

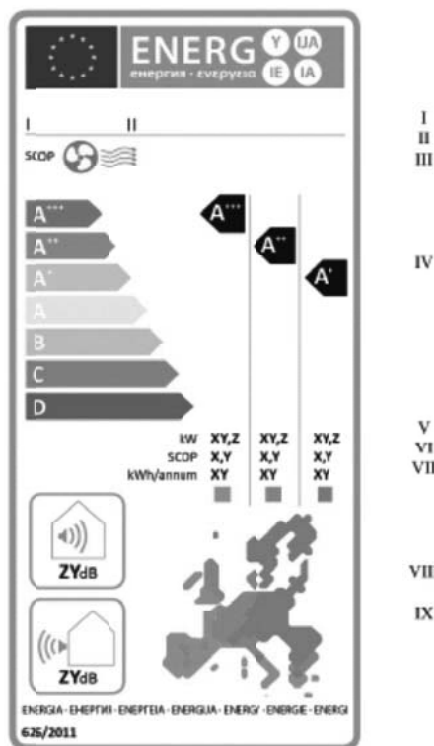

(a) Oznaka sadržava podatke navedene u točki 3.1.
(b) S obzirom na izgled, oznaka je u skladu s točkom 3.5.

3.5 Izgled oznake

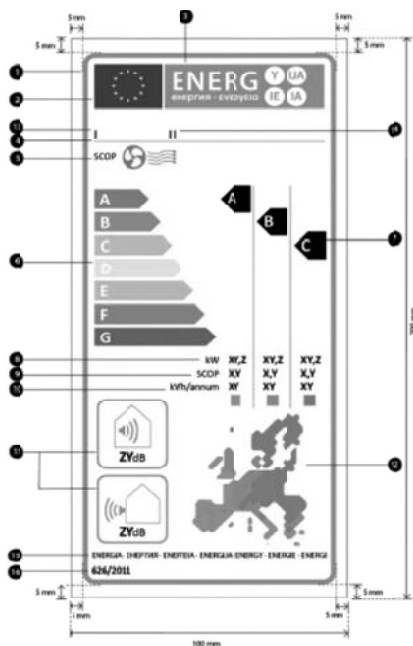

Pri čemu:

(i) Oznaka mora biti široka najmanje 100 mm i visoka najmanje 200 mm. Ako je oznaka otisnuta u većem formatu, elementi koje sadržava unatoč tome moraju ostati u gore navedenom omjeru.

(ii) Pozadina je bijela.

(iii) Boje su CMYK – cijan, magenta, žuta i crna, kao u ovom primjeru: 00-70-X-00: 0 % cijan, 70 % magenta, 100% žuta, 0% crna.

(iv) Oznaka ispunjava sve dolje navedene zahtjeve (brojevi se odnose na gornju sliku):

1. Obrub oznake EU-a: crta: 5 pt – boja: cijan 100 % – zaobljeni uglovi: 3,5 mm.

2. Logotip EU-a: boje: X-80-00-00 i 00-00-X-00.

3. Oznaka energetske učinkovitosti: Boja: X-00-00-00.

Piktogram kako je prikazan: logotip EU-a + oznaka energetske učinkovitosti: širina: 93 mm, visina: 18 mm.

4. Obrub ispod logotipa: 1 pt – boja: cijan 100 % – dužina: 93,7 mm.

5. Oznaka SCOP:

Tekst: Calibri regular 10 pt, velika slova, 100 % crna boja.

6. Skala A-G:

– Strelica: visina: 7 mm, razmak: 1,3 mm – boje:

Najviši razred: X-00-X-00,

Drugi razred: 70-00-X-00,

Treći razred: 30-00-X-00,

Četvrti razred: 00-00-X-00,

Peti razred: 00-30-X-00,

Šesti razred: 00-70-X-00,

Najniži razred(-i): 00-X-X-00.

– Tekst: Calibri bold 18 pt, velika slova, bijela boja.

7. Razred(-i) energetske učinkovitosti:

– Strelica: širina: 11 mm, visina: 10 mm, 100% crna boja;

– Tekst: Calibri bold 18 pt, velika slova, bijela boja;

8. Nazivni učinak u kW:

– Tekst: »kW«: Calibri regular 10 pt, 100% crna boja;

– Vrijednost »XY,Z«: Calibri bold 11 pt, 100% crna boja;

9. Vrijednosti SCOP, zaokružene na jednu decimalu:

– Tekst »SCOP«: Calibri regular 10 pt, velika slova, 100% crna boja;

– Vrijednost »X,Y«: Calibri bold 11 pt, 100% crna boja.

10. Godišnja potrošnja energije u kWh/annum:

– Tekst kWh/annum: Calibri regular 10 pt, 100% crna boja.

– Vrijednost »XY«: Calibri bold 11 pt, 100% crna boja;

11. Emisije buke:

– Obrub: 2 pt – boja: cijan 100 % – zaobljeni uglovi: 3,5 mm,

– Vrijednost: Calibri bold 15 pt, 100 % crna boja;

– Tekst: Calibri regular 12 pt, 100 % crna boja.

12. Karta Europe i obojeni kvadrati:

– Boje:

Narančasta: 00-46-46-00.

Zelena: 59-00-47-00.

Plava: 54-08-00-00.

13. Naziv ili zaštitni znak dobavljača.

14. Dobavljačeva identifikacijska oznaka modela:

Naziv ili zaštitni znak dobavljača i dobavljačeva identifikacijska oznaka modela trebaju stati u prostor 90×15 mm.

15. Energija:

– Tekst: Calibri regular 8 pt, 100% crna boja;

16. Referentno razdoblje:

– Tekst: Calibri bold 10 pt.

4. OZNAKA DVOKANALNIH KLIMA-UREĐAJA

4.1. Klima-uređaji za hlađenje i grijanje svrstani u klase energetske učinkovitosti A+++ do D

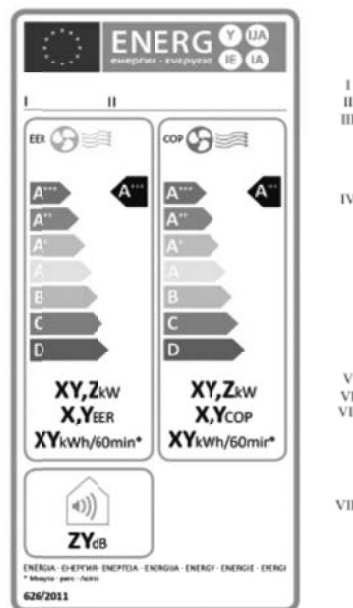

(a) Oznaka sadržava sljedeće podatke:

- I. naziv ili zaštitni znak dobavljača;
- II. dobavljačevu identifikacijsku oznaku modela;
- III. tekst »EER« i COP« za hlađenje i grijanje, s plavim ventilatorom i oznakom zračnog vala za EER te s crvenim ventilatorom i oznakom zračnog vala za COP;

IV. energetska učinkovitost; glava strelice s oznakom razreda energetske učinkovitosti uređaja nalazi se na istoj visini kao i glava strelice za odgovarajući razred energetske učinkovitosti. Energetska učinkovitost mora biti označena za hlađenje i za grijanje;

V. Projektno opterećenje za način hlađenja i grijanja u kW, zaokruženo na jednu decimalu;

VI. EER_{rated} i COP_{rated} , zaokruženi na jednu decimalu;

VII. potrošnja energije na sat u kWh na 60 minuta, za način hlađenja i grijanja, zaokružena na najbliži cijeli broj;

VIII. razinu zvučne snage za unutarnju jedinicu, izražena u dB(A) re1 pW, zaokružena na najbliži cijeli broj.

Sve tražene vrijednosti utvrđuju se u skladu s Prilogom VII.

(b) Izgled oznake u skladu je s točkom 4.2. Odstupajući od navedenog, ako je nekome modelu dodijeljen »znak zaštite okoliša EU-a« u skladu s Uredbom (EZ) br. 66/2010, može se dodati i kopija znaka zaštite okoliša EU-a.

4.2. Izgled oznake

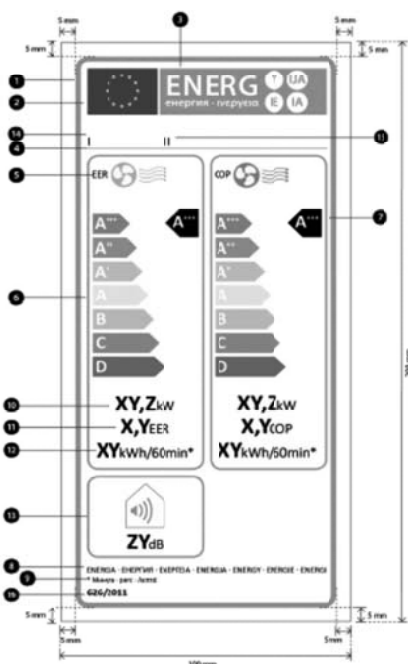

Pri čemu:

(i) Oznaka mora biti široka najmanje 100 mm i visoka najmanje 200 mm. Ako je oznaka otisnuta u većem formatu, elementi koje sadržava unatoč tome moraju ostati u gore navedenom omjeru.

(ii) Pozadina je bijela.

(iii) Boje su CMYK – cijan, magenta, žuta i crna, kao u ovom primjeru: 00-70-X-00: 0 % cijan, 70 % magenta, 100% žuta, 0% crna.

(iv) Oznaka ispunjava sve dolje navedene zahtjeve (brojevi se odnose na gornju sliku):

1. Obrub oznake EU-a: crta 5 pt – boja: cijan 100 % – zaobljeni uglovi: 3,5 mm

2. Logotip EU-a: boje: X-80-00-00 i 00-00-X-00.

3. Oznaka energetske učinkovitosti: boja: X-00-00-00.

Piktogram kako je prikazan; logotip EU-a + oznaka energetske učinkovitosti: širina: 82 mm, visina: 16 mm.

4. Obrub ispod logotipa: 1 pt – boja: cijan 100 % – dužina: 92,5 mm.

5. Oznake EER i COP:

Tekst: Calibri regular 10 pt, 100 % crna boja

6. Skala A-G:

– Strelica: visina: 7 mm, razmak: 1,3 mm – boje:

Najviši razred: X-00-X-00,

Drugi razred: 70-00-X-00,

Treći razred: 30-00-X-00,

Četvrti razred: 00-00-X-00,

Peti razred: 00-30-X-00,

Šesti razred: 00-70-X-00,

Najniži razred(-i): 00-X-X-00.

– Tekst: Calibri bold 18 pt, velika slova, bijela boja;

Calibri bold 7 pt, bijela boja;

7. Razredi energetske učinkovitosti:

– Strelica: širina: 11 mm, visina: 10 mm, 100% crna boja;

– Tekst: Calibri bold 18 pt, velika slova, bijela boja;

Calibri bold 7 pt, bijela boja;

8. Energija:

– Tekst: Calibri regular 8 pt, velika slova, 100% crna boja;

9. »Minute« – prijevod:

– Tekst: Calibri regular 7 pt, 100% crna boja;

10. Nazivni učinak hlađenja i grijanja u kW:

– Tekst: »kW«: Calibri regular 14 pt, 100% crna boja;

– Vrijednost »XY,Z«: Calibri bold 22 pt, 100% crna boja;

11. Vrijednosti COP i EER, zaokružene na jednu decimalu:

– Tekst »EER«/»COP«: Calibri regular 14 pt, velika slova, 100% crna boja;

– Vrijednost »X,Y«: Calibri bold 22 pt, 100% crna boja;

12. Potrošnja energije na sat u kWh/60 min:

– Tekst »kWh/60 min*«: Calibri regular 14 pt, 100% crna boja;

– Vrijednost »X,Y«: Calibri bold 22 pt, 100% crna boja.

13. Emisije buke:

– Obrub: 2 pt – boja: cijan 100 % – zaobljeni uglovi: 3,5 mm,

– Vrijednost: Calibri bold 22 pt, 100 % crna boja;

– Tekst: Calibri regular 14 pt, 100 % crna boja.

14. Naziv ili zaštitni znak dobavljača.

15. Dobavljačeva identifikacijska oznaka modela:

Naziv ili zaštitni znak dobavljača i dobavljačeva identifikacijska oznaka modela trebaju stati u prostor od 82×10,5 mm.

16. Referentno razdoblje:

– Tekst: Calibri bold 10 pt.

4.3. Dvokanalni klima-uređaji samo za hlađenje svrstani u razrede energetske učinkovitosti A+++ do D

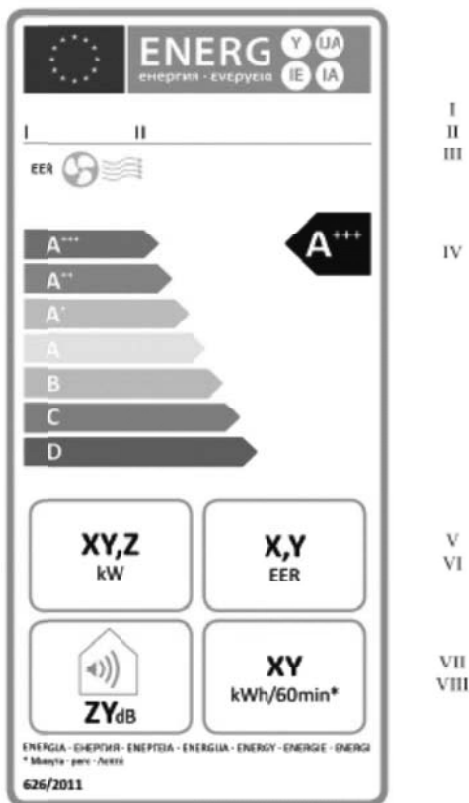

- (a) Oznaka sadržava sljedeće podatke:
- I. naziv ili zaštitni znak dobavljača;
 - II. dobavljačevu identifikacijsku oznaku modela;
 - III. tekst »EER«, s plavim ventilatorom i oznakom zračnog vala;
 - IV. energetska učinkovitost; glava strelice s oznakom razreda energetske učinkovitosti uređaja nalazi se na istoj visini kao i glava strelice za odgovarajući razred energetske učinkovitosti;
 - V. Nazivni učinak za hlađenje u kW, zaokružen na jednu decimalu;
 - VI. EER_{rated} , zaokružen na jednu decimalu;
 - VII. potrošnju energije na sat u kWh na 60 minuta, zaokruženu na najbliži cijeli broj;
 - VIII. razinu zvučne snage za unutarnju jedinicu, izraženu u dB(A) re1 pW, zaokruženu na najbliži cijeli broj;
- Sve tražene vrijednosti utvrđuju se u skladu s Prilogom VII.

(b) Izgled oznake u skladu je s točkom 4.4. Odstupajući od navedenog, ako je nekome modelu dodijeljen »znak zaštite okoliša EU-a« u skladu s Uredbom (EZ) br. 66/2010 može se dodati i kopija znaka zaštite okoliša EU-a.

4.4. Izgled oznake

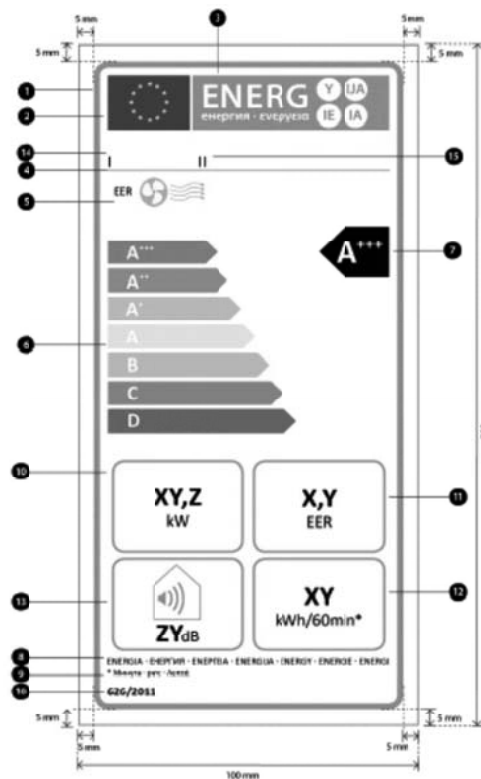

Pri čemu:

(i) Oznaka mora biti široka najmanje 100 mm i visoka najmanje 200 mm. Ako je oznaka otisnuta u većem formatu, elementi koje sadržava unatoč tome moraju ostati u gore navedenom omjeru.

(ii) Pozadina je bijela.

(iii) Boje su označene šifrom CMYK – cijan, magenta, žuta i crna, kao u ovom primjeru: 00-70-X-00: 0 % cijan, 70 % magenta, 100% žuta, 0% crna.

(iv) Oznaka ispunjava sve dolje navedene zahtjeve (brojevi se odnose na gornju sliku):

1. Obrub oznake EU-a: crta: 5 pt – boja: cijan 100 % – zaobljeni uglovi: 3,5 mm

2. Logotip EU-a: boje: X-80-00-00 i 00-00-X-00.

3. Oznaka energetske učinkovitosti: boja: X-00-00-00.

Piktogram kako je prikazan: logotip EU-a + oznaka energetske učinkovitosti: širina: 82 mm, visina: 16 mm.

4. Obrub ispod logotipa: 1 pt – boja: cijan 100 % – dužina: 92,5 mm.

5. Oznaka EER:

Tekst: Calibri regular 10 pt, velika slova, 100 % crna boja.

6. Skala A-G:

– Strelica: visina: 7 mm, razmak: 1,3 mm – boje:

Najviši razred: X-00-X-00,

Drugi razred: 70-00-X-00,

Treći razred: 30-00-X-00,

Četvrti razred: 00-00-X-00,

Peti razred: 00-30-X-00,

Šesti razred: 00-70-X-00,

Najniži razred(-i): 00-X-X-00.

– Tekst: Calibri bold 18 pt, velika slova, bijela boja;

Calibri bold 7 pt, bijela boja;

7. Razred energetske učinkovitosti:
- Strelica: širina: 20 mm, visina: 15 mm, 100% crna boja;
 - Tekst: Calibri bold 30 pt, velika slova, bijela boja;
- Calibri bold 14 pt, bijela boja
8. Energija:
- Tekst: Calibri regular 8 pt, velika slova, 100% crna boja;
9. »Minute« – prijevod:
- Tekst: Calibri regular 7 pt, 100% crna boja.
10. Nazivni učinak u kW:
- Tekst: »kW«: Calibri regular 14 pt, 100% crna boja.
 - Vrijednost »XYZ«: Calibri bold 22 pt, 100% crna boja.
11. Vrijednost EER, zaokružena na jednu decimalu:
- Tekst »EER«: Calibri regular 14 pt, velika slova, 100% crna boja;
 - Vrijednost »X,Y«: Calibri bold 22 pt, 100% crna boja;
12. Potrošnja energije na sat u kWh/60 min:
- Tekst »kWh/60 min*«: Calibri regular 14 pt, 100% crna boja;
 - Vrijednost »X,Y«: Calibri bold 22 pt, 100% crna boja.
13. Emisije buke:
- Obrub: 2 pt – boja: cijan 100 % – zaobljeni uglovi: 3,5 mm,
 - Vrijednost: Calibri bold 22 pt, 100 % crna boja;
 - Tekst: Calibri regular 14 pt, 100 % crna boja.
14. Naziv ili zaštitni znak dobavljača.
15. Dobavljačeva identifikacijska oznaka modela:
- Naziv ili zaštitni znak dobavljača i dobavljačeva identifikacijska oznaka modela trebaju stati u prostor od 82×10,5 mm.
16. Referentno razdoblje:
- Tekst: Calibri bold 10 pt.

4.5. Dvokanalni klima-uređaji samo za grijanje svrstani u razrede energetske učinkovitosti A+++ do D

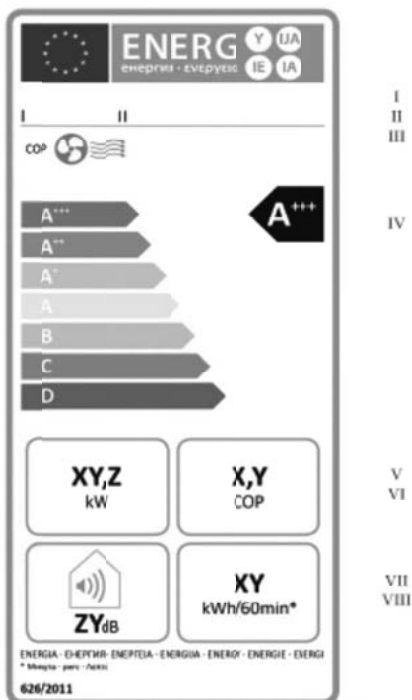

- (a) Oznaka sadržava sljedeće podatke:
- I. naziv ili zaštitni znak dobavljača;
 - II. dobavljačevu identifikacijsku oznaku modela;
 - III. tekst »COP«, s crvenim ventilatorom i oznakom zračnog vala;
 - IV. energetska učinkovitost; glava strelice s oznakom razreda energetske učinkovitosti uređaja nalazi se na istoj visini kao i glava strelice za odgovarajući razred energetske učinkovitosti;
 - V. Nazivni učinak za grijanje u KW, zaokružen na jednu decimalu;
 - VI. COP_{rated}, zaokružen na jednu decimalu;
 - VII. potrošnju energije na sat u kWh na 60 minuta, zaokruženu na najbliži cijeli broj;
 - VIII. razinu zvučne snage za unutarnju jedinicu, izraženu u dB(A) re1 pW, zaokruženu na najbliži cijeli broj.
- Sve tražene vrijednosti utvrđuju se u skladu s Prilogom VII.
- (b) Izgled oznake u skladu je s točkom 4.6. Odstupajući od navedenog, ako je nekom modelu dodijeljen »znak zaštite okoliša EU-a« u skladu s Uredbom (EZ) br. 66/2010 može se dodati i kopija znaka zaštite okoliša EU-a.

4.6. Izgled oznake

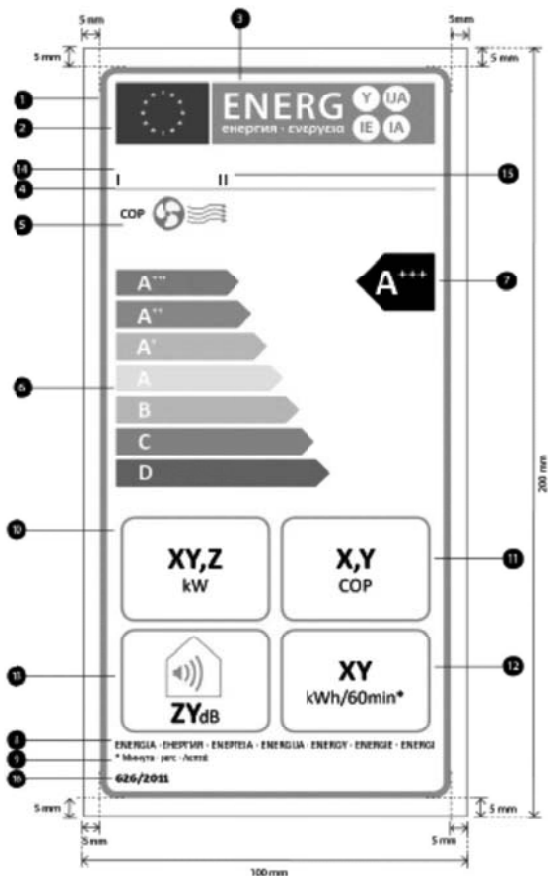

Pri čemu:

- Oznaka mora biti široka najmanje 100 mm i visoka najmanje 200 mm. Ako je oznaka otisnuta u većem formatu, elementi koje sadržava unatoč tome moraju ostati u gore navedenom omjeru.
- Pozadina je bijela.

(iii) Boje su označene šifrom CMYK – cijan, magenta, žuta i crna, kao u ovom primjeru: 00-70-X-00: 0 % cijan, 70 % magenta, 100% žuta, 0% crna.

(iv) Oznaka ispunjava sve dolje navedene zahtjeve (brojevi se odnose na gornju sliku):

1. Obrub oznake EU-a: crta: 5 pt – boja: cijan 100 % – zaobljeni uglovi: 3,5 mm

2. Logotip EU-a: boje: X-80-00-00 i 00-00-X-00.

3. Oznaka energetske učinkovitosti: boja: X-00-00-00.

Piktogram kako je prikazan: logotip EU-a + oznaka energetske učinkovitosti: širina: 82 mm, visina: 16 mm.

4. Obrub ispod logotipa: 1 pt – boja: cijan 100 % – dužina: 92,5 mm.

5. Oznaka COP:

Tekst: Calibri regular 10 pt, velika slova, 100 % crna boja.

6. Skala A-G:

– Strelica: visina: 7 mm, razmak: 1,3 mm – boje:

Najviši razred: X-00-X-00,

Drugi razred: 70-00-X-00,

Treći razred: 30-00-X-00,

Četvrti razred: 00-00-X-00,

Peti razred: 00-30-X-00,

Šesti razred: 00-70-X-00,

Najniži razred(-i): 00-X-X-00.

– Tekst: Calibri bold 18 pt, velika slova, bijela boja;

Calibri bold 7 pt, bijela boja;

7. Razred energetske učinkovitosti:

– Strelica: širina: 20 mm, visina: 15 mm, 100% crna boja;

– Tekst: Calibri bold 30 pt, velika slova, bijela boja;

Calibri bold 14 pt, bijela boja

8. Energija:

– Tekst: Calibri regular 8 pt, velika slova, 100% crna boja;

9. »Minute« – prijevod:

– Tekst: Calibri bold 7 pt, 100% crna boja.

10. Nazivni učinak u kW:

– Tekst: »kW«: Calibri regular 14 pt, 100% crna boja.

– Vrijednost »XY,Z«: Calibri bold 22 pt, 100% crna boja.

11. Vrijednost COP, zaokružena na jednu decimalu:

– Tekst »COP«: Calibri regular 14 pt, velika slova, 100% crna boja;

– Vrijednost »X,Y«: Calibri bold 22 pt, 100% crna boja;

12. Potrošnja energije na sat u kWh/60 min:

– Tekst »kWh/60 min*«: Calibri regular 14 pt, 100% crna boja;

– Vrijednost »X,Y«: Calibri bold 22 pt, 100% crna boja.

13. Emisije buke:

– Obrub: 2 pt – boja: cijan 100 % – zaobljeni uglovi: 3,5 mm,

– Vrijednost: Calibri bold 22 pt, 100 % crna boja;

– Tekst: Calibri regular 14 pt, 100 % crna boja.

14. Naziv ili zaštitni znak dobavljača.

15. Dobavljačeva identifikacijska oznaka modela:

Naziv ili zaštitni znak dobavljača i dobavljačeva identifikacijska oznaka modela trebaju stati u prostor od 82×10,5 mm.

16. Referentno razdoblje:

– Tekst: Calibri bold 10 pt.

5. OZNAKA DVOKANALNIH KLIMA-UREĐAJA

5.1. Klima-uređaji za hlađenje i grijanje svrstani u klase energetske učinkovitosti A+++ do D

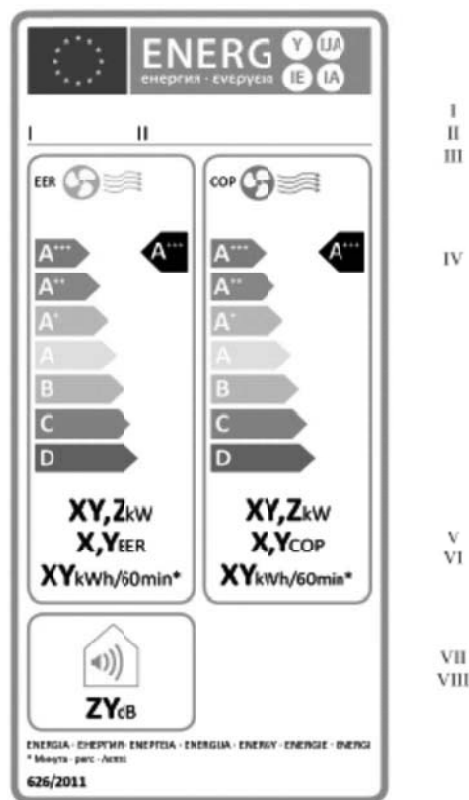

(a) Oznaka sadržava sljedeće podatke:

I. naziv ili zaštitni znak dobavljača;

II. dobavljačevu identifikacijsku oznaku modela;

III. tekst »EER« i »COP« za hlađenje i grijanje, s plavim ventilatorom i oznakom zračnog vala za EER te s crvenim ventilatorom i oznakom zračnog vala za COP;

IV. energetska učinkovitost; glava strelice s oznakom razreda energetske učinkovitosti uređaja nalazi se na istoj visini kao i glava strelice za odgovarajući razred energetske učinkovitosti. Energetska učinkovitost mora biti označena za hlađenje i za grijanje.

V. Projektno opterećenje za način hlađenja i grijanja u kW, zaokruženo na jednu decimalu;

VI. EER_{rated} i COP_{rated} , zaokruženi na jednu decimalu;

VII. potrošnja energije na sat u kWh na 60 minuta, za način hlađenja i grijanja, zaokružena na najbliži cijeli broj;

VIII. razinu zvučne snage za unutarnju jedinicu, izražena u dB(A) re1 pW, zaokružena na najbliži cijeli broj.

Sve tražene vrijednosti utvrđuju se u skladu s Prilogom VII.

(b) Izgled oznake u skladu je s točkom 5. 2. Odstupajući od navedenog, ako je nekom modelu dodijeljen »znak zaštite okoliša EU-a« u skladu s Uredbom (EZ) br. 66/2010, može se dodati i kopija znaka zaštite okoliša EU-a.

5.2. Izgled oznake

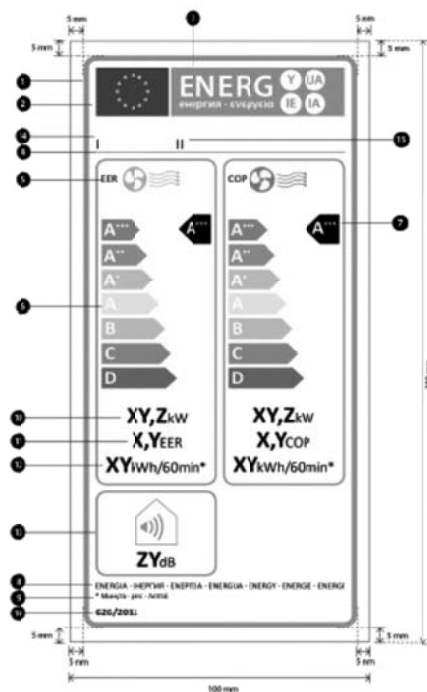

Pri čemu:

(i) Oznaka mora biti široka najmanje 100 mm i visoka najmanje 200 mm. Ako je oznaka otisnuta u većem formatu, elementi koje sadržava unatoč tome moraju ostati u gore navedenom omjeru.

(ii) Pozadina je bijela.

(iii) Boje su označene šifrom CMYK – cijan, magenta, žuta i crna, kao u ovom primjeru: 00-70-X-00: 0 % cijan, 70 % magenta, 100% žuta, 0% crna.

(iv) Oznaka ispunjava sve dolje navedene zahtjeve (brojevi se odnose na gornju sliku):

1. Obrub oznake EU-a: crta 5 pt – boja: cijan 100 % – zaobljeni uglovi: 3,5 mm

2. Logotip EU-a: boje: X-80-00-00 i 00-00-X-00.

3. Oznaka energetske učinkovitosti: boja: X-00-00-00. Piktogram kako je prikazan: logotip EU-a + oznaka energetske učinkovitosti: širina: 82 mm, visina: 16 mm.

4. Obrub ispod logotipa: 1 pt – boja: cijan 100 % – dužina: 92,5 mm.

5. Oznake EER i COP:

– Obrub: 2 pt – boja: cijan 100 % – zaobljeni uglovi: 3,5 mm.

– Tekst: Calibri regular 10 pt, velika slova, 100 % crna boja.

6. Skala A-G:

– Strelica: visina: 7 mm, razmak: 1,3 mm – boje:

Najviši razred: X-00-X-00,

Drugi razred: 70-00-X-00,

Treći razred: 30-00-X-00,

Četvrti razred: 00-00-X-00,

Peti razred: 00-30-X-00,

Šesti razred: 00-70-X-00,

Najniži razred(-i): 00-X-X-00.

– Tekst: Calibri bold 18 pt, velika slova, bijela boja;

Calibri bold 7 pt, bijela boja;

7. Razredi energetske učinkovitosti:

– Strelica: širina: 11 mm, visina: 10 mm, 100% crna boja;

– Tekst: Calibri bold 18 pt, velika slova, bijela boja;

8. Energija:

– Tekst: Calibri regular 8 pt, velika slova, 100% crna boja;

9. »Minute« – prijevod:

– Tekst: Calibri regular 7 pt, 100% crna boja;

10. Nazivni učinak hlađenja i grijanja u kW:

– Tekst: »kW«: Calibri regular 14 pt, 100% crna boja;

– Vrijednost »XY,Z«: Calibri bold 22 pt, 100% crna boja;

11. Vrijednosti COP i EER zaokružene na jednu decimalu:

– Tekst: Calibri regular 14 pt, velika slova, 100% crna boja;

– Vrijednost »X,Y«: Calibri bold 22 pt, 100% crna boja;

12. Potrošnja energije na sat u kWh/60 min:

– Tekst »kWh/60 min*«: Calibri regular 14 pt, 100% crna boja;

– Vrijednost »X,Y«: Calibri bold 22 pt, 100% crna boja.

13. Emisije buke:

– Obrub: 2 pt – boja: cijan 100 % – zaobljeni uglovi: 3,5 mm,

– Vrijednost: Calibri bold 22 pt, 100 % crna boja;

– Tekst: Calibri regular 14 pt, 100 % crna boja.

14. Naziv ili zaštitni znak dobavljača.

15. Dobavljačeva identifikacijska oznaka modela:

Naziv ili zaštitni znak dobavljača i dobavljačeva identifikacijska oznaka modela trebaju stati u prostor od 82×10,5 mm.

16. Referentno razdoblje:

– Tekst: Calibri bold 10 pt.

5.3. Jednokanalni klima-uređaji samo za hlađenje svrstani u razrede energetske učinkovitosti A+++ do D

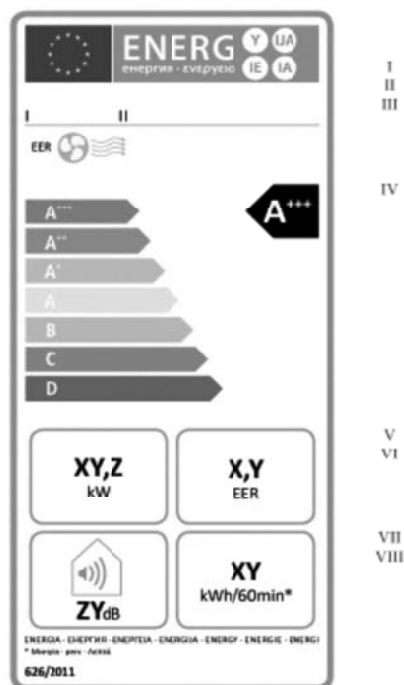

(a) Oznaka sadržava sljedeće podatke:

I. naziv ili zaštitni znak dobavljača;

II. dobavljačevu identifikacijsku oznaku modela;

III. tekst »EER«, s plavim ventilatorom i oznakom zračnog vala;

IV. energetske učinkovitosti; glava strelice s oznakom razreda energetske učinkovitosti uređaja nalazi se na istoj visini kao i glava strelice za odgovarajući razred energetske učinkovitosti;

V. Nazivni učinak za hlađenje u kW, zaokružen na jednu decimalu;

VI. EERrated, zaokružen na jednu decimalu;

VII. potrošnju energije na sat u kWh na 60 minuta, zaokruženu na najbliži cijeli broj;

VIII. razinu zvučne snage za unutarnju jedinicu, izraženu u dB(A) re1 pW, zaokruženu na najbliži cijeli broj;

Sve tražene vrijednosti utvrđuju se u skladu s Prilogom VII.

(b) Izgled oznake u skladu je s točkom 5.4 Odstupajući od navedenog, ako je nekom modelu dodijeljen »znak zaštite okoliša EU-a« u skladu s Uredbom (EZ) br. 66/2010 može se dodati i kopija znaka zaštite okoliša EU-a.

5.4. Izgled oznake

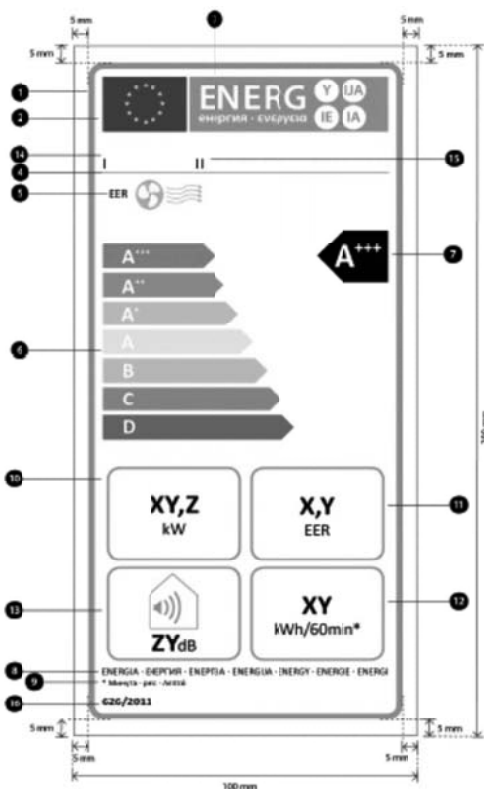

Pri čemu:

(i) Oznaka mora biti široka najmanje 100 mm i visoka najmanje 200 mm. Ako je oznaka otisnuta u većem formatu, elementi koje sadržava unatoč tome moraju ostati u gore navedenom omjeru.

(ii) Pozadina je bijela.

(iii) Boje su CMYK – cijan, magenta, žuta i crna, kao u ovom primjeru: 00-70-X-00: 0 % cijan, 70 % magenta, 100% žuta, 0% crna.

(iv) Oznaka ispunjava sve dolje navedene zahtjeve (brojevi se odnose na gornju sliku):

1. Obrub oznake EU-a: crta: 5 pt – boja: cijan 100 % – zaobljeni uglovi: 3,5 mm

2. Logotip EU-a: boje: X-80-00-00 i 00-00-X-00.

3. Oznaka energetske učinkovitosti: boja: X-00-00-00.

Piktogram kako je prikazan: logotip EU-a + oznaka energetske učinkovitosti: širina: 82 mm, visina: 16 mm.

4. Obrub ispod logotipa: 1 pt – boja: cijan 100 % – dužina: 92,5 mm.

5. Oznaka EER:

Tekst: Calibri regular 10 pt, velika slova, 100 % crna boja.

6. Skala A-G:

– Strelica: visina: 7 mm, razmak: 1,3 mm – boje:

Najviši razred: X-00-X-00,

Drugi razred: 70-00-X-00,

Treći razred: 30-00-X-00,

Četvrti razred: 00-00-X-00,

Peti razred: 00-30-X-00,

Šesti razred: 00-70-X-00,

Najniži razred(-i): 00-X-X-00.

– Tekst: Calibri bold 18 pt, velika slova, bijela boja;

Calibri bold 7 pt, bijela boja;

7. Razred energetske učinkovitosti:

– Strelica: širina: 20 mm, visina: 15 mm, 100% crna boja;

– Tekst: Calibri bold 30 pt, velika slova, bijela boja;

Calibri bold 14 pt, velika slova, bijela boja

8. Energija:

– Tekst: Calibri regular 8 pt, velika slova, 100% crna boja;

9. »Minute« – prijevod:

– Tekst: Calibri bold 7 pt, 100% crna boja.

10. Nazivni učinak u kW:

– Tekst: »kW«: Calibri regular 14 pt, 100% crna boja.

– Vrijednost »XY,Z«: Calibri bold 22 pt, 100% crna boja.

11. Vrijednost EER, zaokružena na jednu decimalu:

– Tekst »EER«: Calibri regular 14 pt, velika slova, 100% crna boja;

– Vrijednost »X,Y«: Calibri bold 22 pt, 100% crna boja;

12. Potrošnja energije na sat u kWh/60 min:

– Tekst »kWh/60 min*«: Calibri regular 14 pt, 100% crna boja;

– Vrijednost »XY«: Calibri bold 22 pt, 100% crna boja.

13. Emisije buke:

– Obrub: 2 pt – boja: cijan 100 % – zaobljeni uglovi: 3,5 mm,

– Vrijednost: Calibri bold 22 pt, 100 % crna boja;

– Tekst: Calibri regular 14 pt, 100 % crna boja.

14. Naziv ili zaštitni znak dobavljača.

15. Dobavljačeva identifikacijska oznaka modela:

Naziv ili zaštitni znak dobavljača i dobavljačeva identifikacijska oznaka modela trebaju stati u prostor od 82×10,5 mm.

16. Referentno razdoblje:

– Tekst: Calibri bold 10 pt.

5.5. Dvokanalni klima-uređaji samo za grijanje svrstani u razrede energetske učinkovitosti A+++ do D

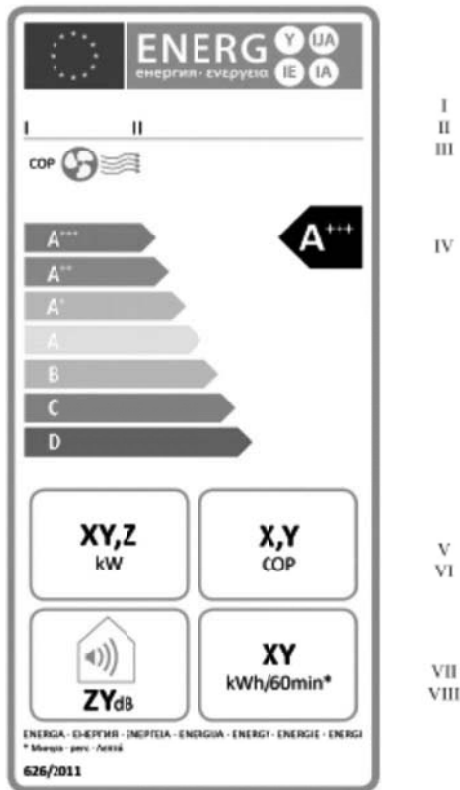

- (a) Oznaka sadržava sljedeće podatke:
- I. naziv ili zaštitni znak dobavljača;
 - II. dobavljačevu identifikacijsku oznaku modela;
 - III. tekst »COP«, s crvenim ventilatorom i oznakom zračnog vala;
 - IV. energetska učinkovitost; glava strelice s oznakom razreda energetske učinkovitosti uređaja nalazi se na istoj visini kao i glava strelice za odgovarajući razred energetske učinkovitosti;
 - V. Nazivni učinak za grijanje u KW, zaokružen na jednu decimalu;
 - VI. COPrated, zaokružen na jednu decimalu;
 - VII. potrošnju energije na sat u kWh na 60 minuta, zaokruženu na najbliži cijeli broj;
 - VIII. razinu zvučne snage za unutarnju jedinicu, izraženu u dB(A) re1 pW, zaokruženu na najbliži cijeli broj.

Sve tražene vrijednosti utvrđuju se u skladu s Prilogom VII.

(b) Izgled oznake u skladu je s točkom 5.6. Odstupajući od navedenog, ako je nekom modelu dodijeljen »znak zaštite okoliša EU-a« u skladu s Uredbom (EZ) br. 66/2010 može se dodati i kopija znaka zaštite okoliša EU-a.

5.6. Izgled oznake

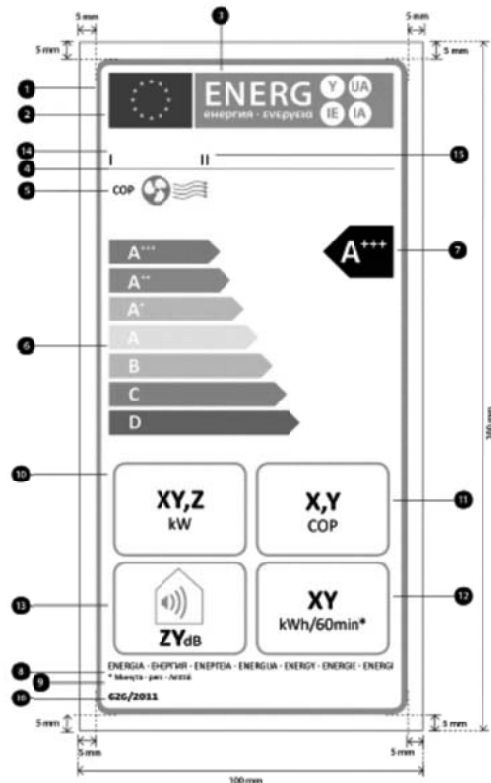

Pri čemu:

(i) Oznaka mora biti široka najmanje 100 mm i visoka najmanje 200 mm. Ako je oznaka otisnuta u većem formatu, elementi koje sadržava unatoč tome moraju ostati u gore navedenom omjeru.

(ii) Pozadina je bijela.

(iii) Boje su CMYK – cijan, magenta, žuta i crna, kao u ovom primjeru: 00-70-X-00: 0 % cijan, 70 % magenta, 100% žuta, 0% crna.

(iv) Oznaka ispunjava sve dolje navedene zahtjeve (brojevi se odnose na gornju sliku):

1. Ogrub oznake EU-a: crta: 5 pt – boja: cijan 100 % – zaobljeni uglovi: 3,5 mm

2. Logotip EU-a: boje: X-80-00-00 i 00-00-X-00.

3. Oznaka energetske učinkovitosti: boja: X-00-00-00.

Piktogram kako je prikazan: logotip EU-a + oznaka energetske učinkovitosti: širina: 82 mm, visina: 16 mm.

4. Ogrub ispod logotipa: 1 pt – boja: cijan 100 % – dužina: 92,5 mm.

5. Oznaka COP:

Tekst: Calibri regular 10 pt, velika slova, 100 % crna boja.

6. Skala A-G:

– Strelica: visina: 7 mm, razmak: 1,3 mm – boje:

Najviši razred: X-00-X-00,

Drugi razred: 70-00-X-00,

Treći razred: 30-00-X-00,

Četvrti razred: 00-00-X-00,

Peti razred: 00-30-X-00,

Šesti razred: 00-70-X-00,

- Najniži razred(-i): 00-X-X-00.
- Tekst: Calibri bold 18 pt, velika slova, bijela boja;
- Calibri bold 7 pt, bijela boja;
7. Razred energetske učinkovitosti:
- Strelica: širina: 20 mm, visina: 15 mm, 100% crna boja;
 - Tekst: Calibri bold 30 pt, velika slova, bijela boja;
- Calibri bold 14 pt, velika slova, bijela boja
8. Energija:
- Tekst: Calibri regular 8 pt, velika slova, 100% crna boja;
9. »Minute« – prijevod:
- Tekst: Calibri bold 7 pt, 100% crna boja.
10. Nazivni učinak u kW:
- Tekst: »kW«: Calibri regular 14 pt, 100% crna boja.
 - Vrijednost »XY,Z«: Calibri bold 22 pt, 100% crna boja.
11. Vrijednost COP, zaokružena na jednu decimalu:
- Tekst »COP«: Calibri regular 14 pt, velika slova, 100% crna boja;
- Vrijednost »X,Y«: Calibri bold 22 pt, 100% crna boja;
12. Potrošnja energije na sat u kWh/60 min:
- Tekst »kWh/60 min*«: Calibri regular 14 pt, 100% crna boja.
 - Vrijednost »XY«: Calibri bold 22 pt, 100% crna boja.
13. Emisije buke:
- Obrub: 2 pt – boja: cijan 100 % – zaobljeni uglovi: 3,5 mm,
 - Vrijednost: Calibri bold 22 pt, 100 % crna boja;
 - Tekst: Calibri regular 14 pt, 100 % crna boja.
14. Naziv ili zaštitni znak dobavljača.
15. Dobavljačeva identifikacijska oznaka modela:
Naziv ili zaštitni znak dobavljača i dobavljačeva identifikacijska oznaka modela trebaju stati u prostor od 82 × 10,5 mm.
16. Referentno razdoblje:
- Tekst: Calibri bold 10 pt.